

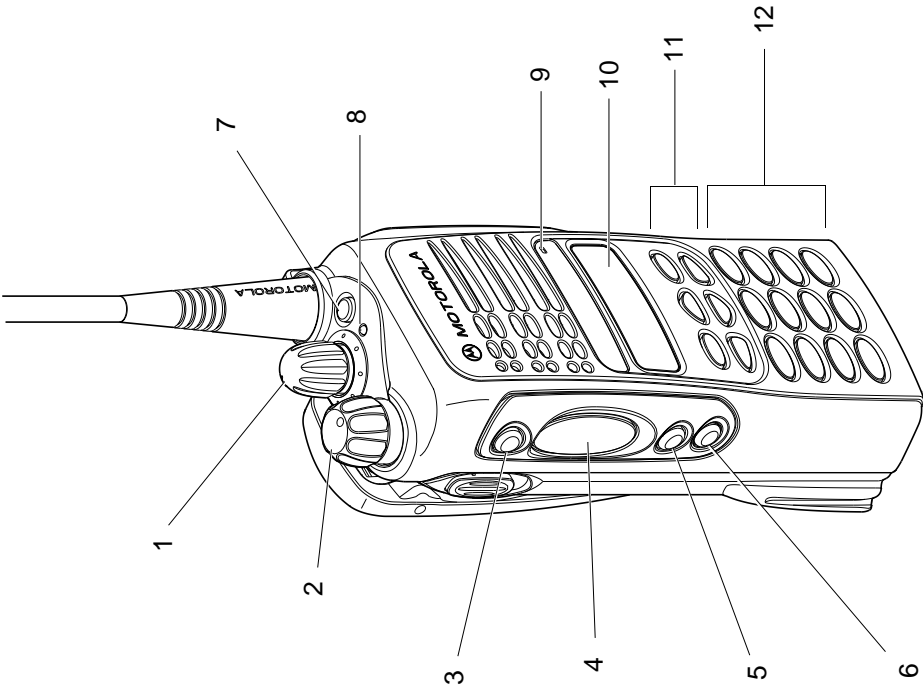

Radio Portatili Professionali della GP380

Manuale per l'utente

68P64110B28A

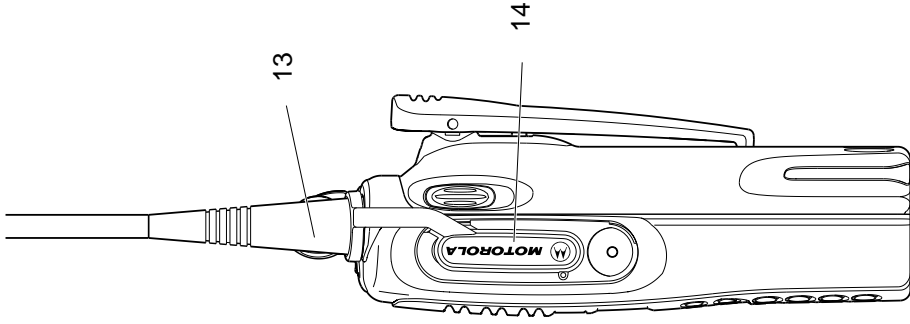

INDICE

Informazioni generali	3
Funzioni di comando ed operatività	3
Funzioni di comando	3
Pulsanti programmabili	3
Tasti della tastiera	7
Blocco/sblocco della tastiera	7
Tasti del menu	8
Diagramma di navigazione del menu	9
Display LCD e icone	10
Toni di segnalazione	11
Introduzione	13
Informazioni sulla batteria	13
Cura della batteria e suggerimenti	13
Riciclaggio ed eliminazione delle batterie	14
Carica della batteria	14
Informazioni sugli accessori	15
Montaggio della batteria	15
Smontaggio della batteria	15
Montaggio dell'antenna	16
Smontaggio dell'antenna	16
Montaggio della belt clip a molla	17
Smontaggio della belt clip a molla	17

Funzionamento della radio	18
Accensione-spegnimento (ON-OFF) radio	18
Messaggio di accensione radio	18
Regolazione del volume	18
Selezione del canale	19
Invio della chiamata	20
Ricezione della chiamata	20
Annullamento della chiamata	20
Fine della chiamata	20
Chiamate radio	21
Chiamate selettive	21
Invio della chiamata selettiva	21
Ricezione della chiamata selettiva	21
Lista dei nominativi	22
Modifica mediante tastiera	23
Chiamate perse	24
Chiamate di stato	27
Invio della chiamata di stato	27
Ricezione della chiamata di stato	28
Chiamate di emergenza	29
DTMF	30

Funzioni	35
Memoria voce	35
Dittafono	35
Messaggio di emergenza	38
Utility	39
Scansione	40
Trasferimento di chiamata	43
Comunicazione diretta	44
Bisbiglio	45
Lavoratore solo	46
Livello di potenza	47
Compressione-espansione	48
Retroilluminazione	49
Scheda opzioni	50
Trasmissione a viva voce (VOX)	51
Stun/Unstun	52
Informazioni sulla radio	53
Informazioni sulla sicurezza	55
Funzionamento sicuro ed efficace delle radio ricetrasmittenti Motorola	55
Esposizione all'energia di radiofrequenza	55
Funzionamento della radio portatile ed esposizione all'energia elettromagnetica (EME)	56
Interferenza/compatibilità elettromagnetica	56
Avvertenze per l'utilizzo della radio	56

Veicoli con airbag	56
Atmosfera potenzialmente esplosiva	56
Batterie	56
Aree e dispositivi di detonazione	57
Precauzioni per l'utilizzo della radio	57
Antenne danneggiate	57
Batterie	57
Cura generale della radio	57
Note	58

Informazioni sul Copyright

I prodotti Motorola descritti nel presente manuale possono includere programmi per computer Motorola protetti da copyright memorizzati in memorie a semiconduttore o altri mezzi. Le leggi degli Stati Uniti d'America e di altri paesi garantiscono a Motorola alcuni diritti esclusivi per i programmi per computer protetti da copyright, incluso il diritto esclusivo di copiare o riprodurre in qualsiasi forma il programma. Di conseguenza, nessuno dei programmi per computer Motorola protetti da copyright contenuti nei prodotti descritti in questo manuale può essere copiato o riprodotto in qualsiasi modo senza l'esplicito permesso scritto di Motorola. Inoltre, l'acquisto di prodotti Motorola non garantirà in modo diretto o indiretto, per implicazione, per eccezione o in altro modo nessuna licenza sotto copyright, brevetto o richiesta di brevetto di Motorola, tranne la normale licenza d'uso non esclusiva ed esente da royalties derivante dall'applicazione della legge nella vendita del prodotto.

INFORMAZIONI GENERALI

Il presente manuale per l'utente descrive il funzionamento della radio portatile GP380.

Prima di usare la radio, leggere da pagina 55 a pagina 57.

FUNZIONI DI COMANDO ED OPERATIVITÀ

Funzioni di comando

I numeri riportati qui di seguito si riferiscono alle illustrazioni all'interno della copertina.

- 1. Manopola rotativa**
Usata per la selezione del canale e per lo scorrimento multifunzionale.
- 2. Manopola di accensione-spegnimento/volume**
Usata per l'accensione e lo spegnimento della radio e per la regolazione del volume.
- 3. Pulsante laterale 1 (programmabile)**
Raccomandato come pulsante di monitor/ annullamento della chiamata.
- 4. Pulsante "Premi per parlare" (PTT)**
Premere e tenere premuto questo pulsante per parlare, rilasciarlo per ascoltare.
- 5. Pulsante laterale 2 (programmabile)**
- 6. Pulsante laterale 3 (programmabile)**
- 7. Pulsante superiore (programmabile)**
Raccomandato come pulsante di emergenza.

8. Indicatore LED

Verde: *accensione completata.*

Verde lampeggiante: *scansione in corso.*

Rosso: *acceso durante la trasmissione.*

Rosso lampeggiante: *canale occupato - durante la ricezione.*

Giallo: *la radio è stata chiamata.*

Giallo lampeggiante: *allarme reminder di chiamata.*

Rosso lampeggiante: *avviso livello di batteria basso - durante la trasmissione.*

9. Microfono

10. Display LCD (1 riga)

11. Tasti del menu

12. Tastiera

13. Antenna

14. Connettore accessori

Collega cuffie, microfoni/altoparlanti remoti e altri accessori. Riposizionare il cappuccio parapolvere in dotazione quando il connettore non è in uso.

Pulsanti programmabili

Alcuni dei pulsanti della radio possono essere programmati (mediante il software di programmazione utente CPS) per attivare le funzioni della radio.

Nella tabella che segue sono riportate le funzioni assegnabili al pulsante superiore e ai pulsanti laterali 1, 2 e 3.

Funzione	Descrizione
Monitor/annullamento	La funzione di monitor consente di selezionare lo squelch di segnalazione, lo squelch portante e lo squelch aperto, nonché di sospendere la scansione quando la radio si sintonizza su un canale in modalità operativa di scansione. La funzione annullamento consente di annullare la chiamata corrente in arrivo e in uscita.
Chiamata radio	Per inviare una chiamata selettiva individuale o di gruppo.
Lista chiamate perse	Consente di accedere direttamente alla funzione di menu Lista chiamate perse.
Lista dei nominativi	Consente di accedere direttamente alla funzione di menu Lista dei nominativi.
Lista stati	Consente di accedere direttamente alla funzione di menu Lista stati.
Canale	Consente di accedere direttamente alla modalità canale. La manopola rotativa (1) è impostata in modo da incrementare-decrementare il numero del canale.
Scansione abilitata/ disabilitata	Per iniziare e terminare la scansione.

Funzione	Descrizione
Eliminazione disturbo/ Annulla (Memoria voce)	Per eliminare un canale di disturbo (non gradito) durante la scansione, ad eccezione del canale di priorità, dell'ultimo canale nella lista di scansione e del canale home. Annulla consente di cancellare dalla Memoria voce i messaggi in fase di riproduzione.
Eliminazione disturbo	Per eliminare un canale di disturbo (non gradito) durante la scansione, ad eccezione del canale di priorità, dell'ultimo canale nella lista di scansione e del canale home.
Annulla (Memoria voce)	Annulla consente di cancellare dalla Memoria voce i messaggi in fase di riproduzione.
Livello di potenza	Per selezionare alternativamente il livello di potenza di trasmissione alto e basso.
Comunicazione diretta abilitata/disabilitata	Per parlare direttamente con un'altra radio senza passare per un sistema o un ripetitore.
Emergenza	Per attivare la sequenza di allarme di emergenza. È possibile trasmettere un messaggio preregistrato (mediante la funzione Memoria voce) che consentirà di determinare la posizione o lo stato dell'utente.
Lavoratore solo	Per segnalare che l'utente lavora isolato. La radio entra nel modo di emergenza a meno che l'utente non risponda, quando invitato a farlo, premendo un pulsante qualsiasi della radio.

Funzione	Descrizione
Trasferimento di chiamata	Per trasferire automaticamente le chiamate ad un'altra radio se l'utente non può rispondere.
Bisbiglio	Per aumentare il guadagno del microfono della radio affinché l'utente possa parlare a voce bassa.
Compressione-espansione abilitata/disabilitata	Per passare alternativamente dalla compressione-espansione del segnale audio al segnale audio normale.
Scheda opzioni abilitata/disabilitata	Per attivare o disattivare la scheda opzioni.
Blocco tastiera abilitato/disabilitato	Per bloccare e sbloccare i tasti del menu e della tastiera.
DTMF	Per impostare la tastiera sulla modalità composizione diretta DTMF permanente.
Retroilluminazione	Per selezionare/deselezionare la modalità di retroilluminazione della tastiera.
Registrazione/riproduzione (Dittafono)	Per registrare ed ascoltare le chiamate in arrivo, i messaggi di emergenza o un promemoria mediante la funzione Dittafono.

Tasti della tastiera

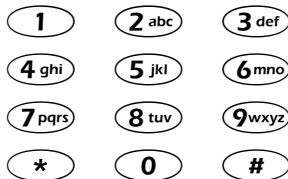

Utilizzare questi tasti per comporre un numero di telefono, inviare una chiamata radio o per selezionare il numero di un canale.

Blocco/sblocco della tastiera

La radio dispone della funzione di blocco della tastiera che consente di bloccare i tasti del menu e della tastiera per evitare che vengano premuti accidentalmente.

Premendo il pulsante di blocco tastiera per bloccare i tasti, sul display si illuminerà l'icona  e verranno visualizzati successivamente i seguenti messaggi:

Blocco Tastier

Dopo 2 secondi, la radio torna allo stato di STAND-BY.

Premere nuovamente il pulsante di blocco per sbloccare i tasti, scomparirà l'icona e sul display sarà visualizzato:

Sblocca Tast

La radio tornerà allo stato di STAND-BY.

È possibile **sbloccare la tastiera** nel corso di una chiamata, per consentire l'accesso mediante menu alle funzioni Lista dei nominativi, Lista stati e per abilitare o disabilitare la scansione.

Tasti del menu

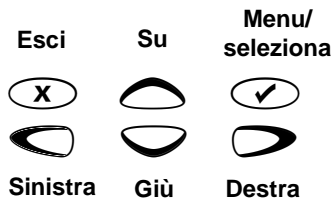

Tasto Menu/Selezione

Usato per accedere alla modalità Menu. Quando la radio è in questa modalità, il tasto viene utilizzato per effettuare le selezioni.

Nota: Premendo uno dei sei tasti di menu quando la radio è nello STATO di STAND-BY, la radio entrerà nella modalità menu.

Tasto di uscita

Usato per spostarsi al livello superiore del menu. Quando si seleziona il livello più alto, questo tasto viene usato per uscire dalla modalità menu.

Tasto di scorrimento su

Usato come tasto di scorrimento quando la radio è nella modalità menu.

Tasto di scorrimento giù

Usato come tasto di scorrimento quando la radio è nella modalità menu.

Tasto di scorrimento destra

Usato come tasto Informazioni per fornire informazioni supplementari.

Tasto di scorrimento sinistra

Usato come tasto di cancellazione backspace durante le modifiche.

Diagramma di navigazione del menu

(Vedere le istruzioni per la navigazione del menu, nell'angolo in basso a sinistra di questa pagina)

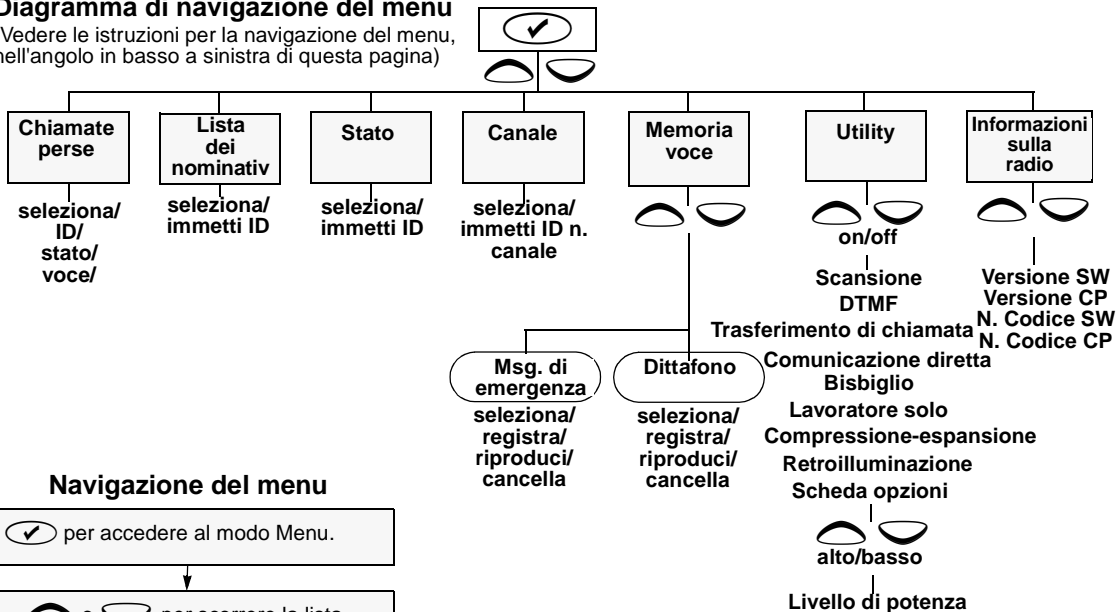

Navigazione del menu

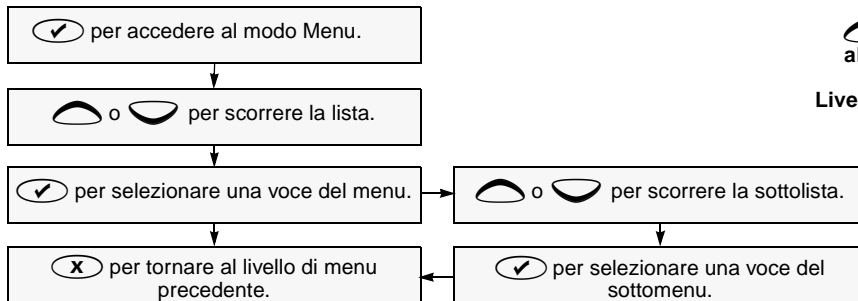

Display LCD e icone

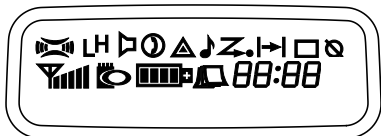

Visualizza canali, menu e informazioni sullo stato della radio. Le due righe sulla parte superiore dello schermo mostrano i simboli degli indicatori di stato, illustrati nella tabella che segue:

Simbolo	Nome e descrizione
	Indicatore XPAND™ Indica l'attivazione della funzione di compressione-espansione.
LH	Indicatore del livello di potenza "L" si illumina quando la radio è configurata per la trasmissione a bassa potenza. "H" si illumina quando la radio è configurata per la trasmissione ad alta potenza.
	Indicatore di monitor Acceso indica lo squelch portante. Spento indica lo squelch di segnalazione.
	Indicatore del dittafono Indica la presenza di messaggi o promemoria nel dittafono.
	Indicatore di scansione Indica che la scansione è in corso. Il punto è illuminato durante il modo di scansione di priorità.





Simbolo	Nome e descrizione
	Indicatore di blocco della tastiera Acceso indica che i tasti del menu o della tastiera sono bloccati; spento che sono sbloccati.
	Indicatore della scheda opzioni Indica che una scheda opzioni è stata attivata.
	Indicatore di livello della batteria Indica il livello di carica della batteria, a seconda del numero di barre visualizzate. Se lampeggia, segnala che la batteria è scarica.
	Indicatore DTMF Indica che la modalità di segnalazione DTMF è abilitata.
	Indicatore delle chiamate perse Acceso indica la presenza di una chiamata nella lista. Spento indica che nella lista non vi sono chiamate. Se lampeggia, segnala la presenza di una nuova chiamata nella lista.
	Indicatore di comunicazione diretta Indica che la funzione di comunicazione diretta è abilitata.
88:88	Timer Indica la durata della chiamata.



Toni di segnalazione

Tono alto Tono basso

Tono	Segnale	Descrizione
Accensione OK		Autodiagnostica OK.
Accensione fallita		Autodiagnostica fallita.
Errore pulsante/ tastiera		L'uso del pulsante o del tasto del menu o della tastiera non è permesso.
Occupato		Canale occupato o trasmissione non abilitata.
Chiamata fallita		Il collegamento non è stato stabilito.
Monitor forzato		La radio deve monitorare il canale prima che la trasmissione sia abilitata.
Abilitazione funzione pulsante		Una funzione è abilitata premendo un pulsante opzionale qualsiasi.

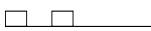
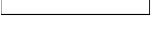
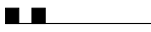
Tono	Segnale	Descrizione
Disabilitazione funzione pulsante		Una funzione è disabilitata premendo un pulsante opzionale qualsiasi.
Chiamata di gruppo		La radio riceve una chiamata di gruppo.
Chiamata individuale		La radio riceve una chiamata individuale.
Reminder di chiamata		Avvisa che l'utente non ha risposto ad una chiamata.
Preavviso TOT		Avvisa dello scadere del tempo di trasmissione impostato nel timeout timer.
Avviso monitor		Avvisa del cambiamento dello squelch.
Memoria Voce		Memoria voce - registrazione in corso.

Tono	Segnale	Descrizione
Memoria Voce		Memoria voce - avviso
Memoria Voce		Memoria voce - esaurita.
Inizio scansione		La radio inizia la scansione.
Fine scansione		La radio termina la scansione.
Decodifica chiamata di priorità		La radio rileva una chiamata di priorità.
Canale di priorità		La radio si è sintonizzata su un canale di priorità.
Lavoratore solo		Avvisa il lavoratore solo che deve rispondere.
Batteria scarica		La batteria è al di sotto del livello di soglia di ricezione.

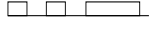
Tono	Segnale	Descrizione
Errore hardware		Guasto dell'hardware, il tono continua fino a quando l'operatività normale è ristabilita.
Cancellazione messaggio		Il messaggio precedente o quello in fase di riproduzione è stato eliminato dalla memoria voce.
Tono di canale libero		Indica che il canale corrente è libero
Allarme chiamata di emergenza in arrivo		Segnala il verificarsi di una situazione di emergenza.
Riscontro tastiera		Tono di conferma emesso quando si preme un tasto.
Toni ring	Inglese, francese o generale	Chiamate in arrivo (toni alti), chiamate in uscita (toni bassi).

INTRODUZIONE

INFORMAZIONI SULLA BATTERIA

Cura della batteria e suggerimenti

Questo prodotto è alimentato da una batteria ricaricabile al nichel-cadmio (Ni-Cd), all'idruro di nichel-metallo (NiMH) o allo ione litio.

I seguenti suggerimenti sulla cura della batteria consentiranno prestazioni ottimali e un più lungo ciclo di durata della batteria ricaricabile Motorola.

- Prima di usare la batteria nuova, caricarla durante la notte (**per 14-16 ore**) per ottenere capacità e prestazioni ottimali della batteria.
- La carica della batteria in apparecchiature non Motorola può provocare danni alla batteria e rendere nulla la garanzia.
- Quando si carica una batteria montata sulla radio, spegnere la radio per assicurare una carica completa.
- Se possibile, la batteria deve essere mantenuta a una temperatura di circa 25°C (temperatura ambiente). La carica di una batteria fredda (sotto i 10°C) può provocare una fuoriuscita dell'elettrolita e, di conseguenza, un guasto alla batteria.
- La carica di una batteria calda (sopra i 35°C) riduce la capacità di scarica e influisce negativamente sulle prestazioni della radio. I caricabatteria a carica rapida Motorola sono dotati di un circuito sensibile alla temperatura per assicurare che la batteria sia caricata entro questi limiti di temperatura.
- È possibile conservare le batterie nuove per un periodo fino a due anni senza una riduzione significativa del ciclo. Conservare le batterie nuove/non utilizzate a temperatura ambiente in un ambiente fresco e asciutto.
- Le batterie che sono state conservate devono essere caricate per tutta la notte.
- Non reinserire batterie completamente cariche nel caricabatteria per una "carica extra". Questa procedura ridurrà **significativamente** la durata di vita della batteria.
- Non lasciare la radio e la batteria nel caricabatteria quando la batteria non necessita di carica. Una carica continua ridurrà la durata di vita della batteria. (Non usare il caricabatteria come supporto della radio.)
- Per una durata e un funzionamento ottimali della batteria, usare solo caricabatteria di marca Motorola. Sono stati progettati per funzionare come un sistema di energia integrato.

Riciclaggio ed eliminazione delle batterie



Al termine della vita utile, la batteria NiCd può essere riciclata. Tuttavia, è possibile che i servizi di riciclaggio non siano disponibili in tutte le aree.

Motorola sostiene e favorisce il riciclaggio di tutte le batterie ricaricabili. Per ulteriori informazioni, rivolgersi al proprio distributore.

Carica della batteria

Se la batteria è nuova, o il suo livello di carica è molto basso, è necessario caricare la batteria prima di poterla usare nella radio.

L'icona  lampeggia quando la batteria è scarica; verrà emesso un tono di errore hardware. L'icona appare solo se la batteria utilizzata è una batteria Motorola originale.

Nota: le batterie sono spedite scariche dalla fabbrica. È possibile che le batterie nuove segnalino il completamento della carica prima del tempo; caricare una batteria nuova per 14-16 ore prima di usarla per la prima volta.

LED del caricabatteria	Stato
Rosso	La batteria è in carica
Verde	La batteria è completamente carica
Rosso lampeggiante*	La batteria non è ricaricabile
Giallo lampeggiante	Il caricabatteria si prepara alla carica
Verde lampeggiante	La batteria è carica al 90%

* La batteria è danneggiata. Rivolgersi al proprio distributore.

1. Posizionare la radio con la batteria montata, o la sola batteria, nel caricabatteria.
2. Il LED del caricabatteria indica il progresso della carica.

I caricabatteria caricheranno solo le batterie autorizzate Motorola elencate qui di seguito; altre batterie non verranno caricate.

N. codice	Descrizione
HNN9008	NiMH ad alta capacità
HNN9009	NiMH ad altissima capacità
HNN9010	FM NiMH ad altissima capacità
HNN9011	FM NiCd ad alta capacità
HNN9012	NiCd ad alta capacità
HNN9013	Litio

FM - Factory Mutual

INFORMAZIONI SUGLI ACCESSORI

Montaggio della batteria

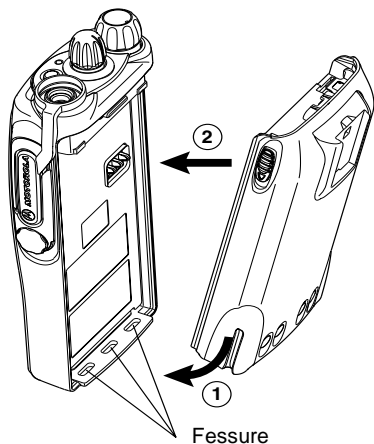

1. Inserire i prolungamenti sulla parte inferiore della batteria nelle fessure sulla parte inferiore del corpo della radio.
2. Spingere la parte superiore della batteria verso il radio finché non si avverte un "clac".

Smontaggio della batteria

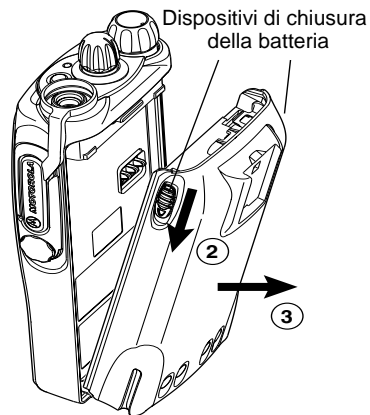

1. Assicurarsi che la radio sia spenta.
2. Far scorrere i dispositivi di chiusura della batteria, su entrambi i lati della batteria, verso il basso.
3. Estrarre la parte superiore della batteria dal corpo della radio e togliere la batteria.

Montaggio dell'antenna

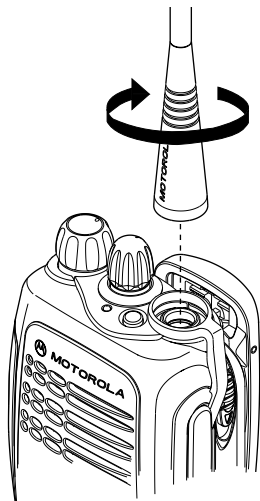

1. Allineare l'estremità filettata dell'antenna con il connettore dell'antenna della radio.
2. Ruotare l'antenna in senso orario per fissarla.

Smontaggio dell'antenna

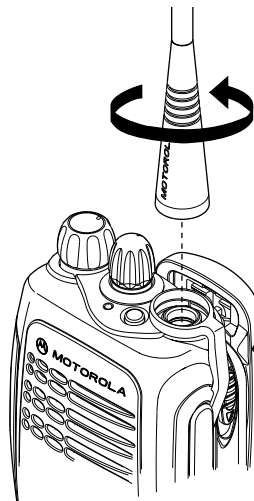

1. Ruotare l'antenna in senso antiorario fino a rimuoverla.

Montaggio della belt clip a molla

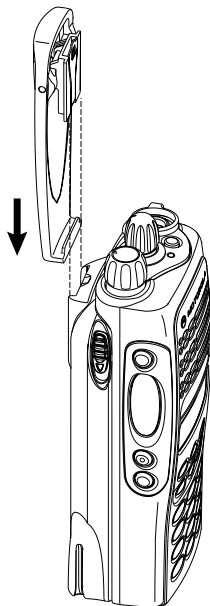

1. Allineare le scanalature della belt clip con quelle della batteria.
2. Premere la belt clip verso il basso finché non si avverte un "clic".

Smontaggio della belt clip a molla

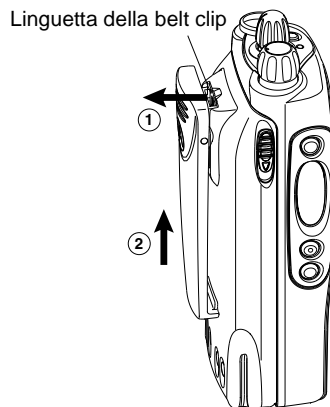

1. Usare una chiave per sganciare la linguetta della belt clip dalla batteria.
2. Far scorrere la belt clip verso l'alto per toglierla.

FUNZIONAMENTO DELLA RADIO

Accensione-spegnimento (ON-OFF) della radio

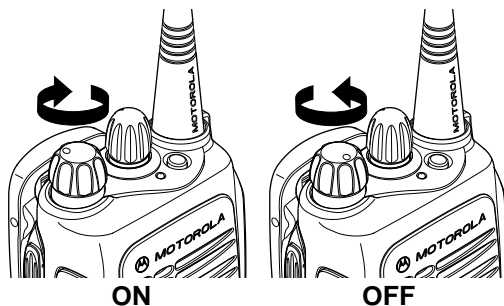

- Per accendere la radio, girare la manopola di **accensione-spegnimento (ON-OFF)/comando volume** in senso orario.
- Per spegnere la radio, girare la manopola di **accensione-spegnimento (ON-OFF)/comando volume** in senso antiorario finché non si avverte un "clic".

Messaggio di accensione radio

All'accensione, il display visualizzerà il messaggio personalizzato dal proprio distributore, ad es.:

Radio On

Dopo la visualizzazione di questo messaggio, la radio eseguirà il ciclo di autodiagnostica, al termine del quale il display visualizzerà:

Canale

Può essere un numero o un alias che indica il canale attualmente selezionato con la manopola rotativa di selezione canale.

Oppure, se richiesto, il display visualizzerà un messaggio personalizzato dal proprio distributore, ad es.:

Pronto

Nota: Se il ciclo di autodiagnostica non viene ultimato con successo, consultare il proprio distributore.

Regolazione del volume della radio

- Per regolare il livello del volume, girare la manopola di **accensione-spegnimento (ON-OFF)/comando volume**.

Selezione del canale

Sono disponibili fino a 255 canali, anche se alcuni potrebbero non essere programmati. Per ulteriori informazioni, rivolgersi al proprio distributore.

Prima di selezionare un canale, verificare che la radio sia nel modo Canale.





Nota: l'impostazione predefinita della manopola rotativa è il modo Canale;
per contro, l'impostazione predefinita della tastiera è programmabile e può essere impostata sul modo Canale.

Due sono i metodi per accedere al modo Canale:

Metodo 1

Premere il pulsante di accesso diretto al modo Canale, se programmato dal proprio distributore.

Metodo 2

1.  per accedere al modo Menu
2.  o  fino a:
3.  per selezionare:
4. Il display visualizza ad es.:



Nota: dopo un breve periodo di inattività, la radio torna allo STATO DI STAND-BY

Dopo l'accesso al modo Canale, tre sono i metodi per selezionare un canale:

Metodo 1

Ruotare in senso orario o antiorario la manopola rotativa (1) fino a visualizzare sul display il canale desiderato:

Metodo 2

1.  o  fino a:
0
2.  per confermare la selezione.

Il display visualizza:
(per 2 secondi)

Metodo 3

1. Digitare il numero del canale voluto sulla tastiera, ad es. 05:
2.  per confermare la selezione.

Il display visualizza:
(per 2 secondi)

Nota: non è possibile utilizzare la tastiera per immettere il numero del canale mentre una chiamata è in corso o durante la scansione.

Invio della chiamata

1. Selezionare il canale voluto.
2. Premere il pulsante **PTT** e parlare in modo chiaro al microfono.
Tenere il microfono a una distanza di 2,5 - 5 cm dalla bocca.
3. Durante la trasmissione, l'indicatore rosso è sempre acceso.
4. Rilasciare il pulsante **PTT** per ascoltare.

È possibile configurare la radio in modo da "inibire la trasmissione" in determinate circostanze (ad es., quando il canale è utilizzato da altri utenti), nel qual caso verrà emesso il tono di canale occupato quando si preme il pulsante PTT o di chiamata per segnalare che non si può trasmettere su quel canale.

Quando il canale è libero, verrà emesso il tono di canale libero e si potrà inviare la chiamata.

Se la radio è dotata del time out timer (TOT), il tono di avviso verrà emesso pochi secondi prima dell'interruzione della trasmissione. La radio può essere programmata per inibire la ritrasmissione entro un periodo di tempo predefinito.

Ricezione della chiamata

1. Accendere la radio e regolare il volume.
2. Sintonizzarsi sul canale voluto.
3. Se, in qualsiasi momento, si riceve una chiamata, il volume di ascolto sarà quello impostato.

Nota: È possibile che la durata della chiamata nel sistema sia limitata e che la chiamata termini automaticamente quando si supera il tempo limite.

Annullamento della chiamata

In qualsiasi momento, durante l'instradamento, è possibile annullare la chiamata premendo il pulsante di monitor/annullamento.
Le chiamate possono anche essere annullate dal timer di chiamata.

Fine della chiamata

Al termine di una chiamata, premere sempre il pulsante di monitor/annullamento.

CHIAMATE RADIO

CHIAMATE SELETTIVE

Invio della chiamata selettiva

È possibile inviare una chiamata selettiva ad una radio specifica, oppure ad un gruppo di radio. Nel primo caso la chiamata è definita chiamata individuale, mentre nel secondo chiamata di gruppo.

È possibile inviare chiamate utilizzando la **Lista dei nominativi**, la **Lista chiamate perse** oppure **componendo il numero manualmente**.

Ricezione della chiamata selettiva

Alla ricezione di una chiamata selettiva, si percepirà un tono di avviso di chiamata individuale

,

oppure un tono di avviso di chiamata di gruppo

.

L'indicatore LED si illumina (giallo) e sul display viene visualizzato l'alias (nome) o il numero (indirizzo) della radio chiamante, per es.

Il display visualizza:

Ind: 234

Per accettare la chiamata:

1. Premere il pulsante PTT o quello di chiamata.

2. La chiamata terminerà automaticamente alla fine della conversazione oppure premendo il pulsante di monitor.

La radio è dotata di un timer di chiamata che indica la durata della chiamata selettiva in entrata o in uscita.

Ad es.,

Il display visualizza:

01:22

Lista dei nominativi

Quando la radio si trova nello stato di STAND-BY oppure nel corso di una chiamata, la lista dei nominativi, cui si accede mediante il menu, consente di selezionare fino a 255 numeri preprogrammati. A seconda di come è stata programmata, la radio visualizzerà l'alias alfanumerico (il nome) o il numero da comporre.

Due sono i metodi per accedere alla lista dei nominativi:

Metodo 1

Premere il pulsante di accesso diretto Lista nominativi, se programmato dal proprio distributore.

Metodo 2

1  per accedere al modo Menu.

2  o  fino a:

3  per selezionare

Dopo l'accesso alla lista dei nominativi, tre sono i metodi per selezionare l'indirizzo voluto:

Metodo 1

Ruotare in senso orario o antiorario la manopola rotativa (1) fino a visualizzare sul display l'indirizzo desiderato.

Metodo 2

 o  fino a:

Metodo 3 (composizione manuale del numero)

Digitare il numero voluto sulla tastiera, ad es. 0574:

Dopo aver visualizzato l'indirizzo voluto, due sono i metodi per selezionarlo:

Metodo 1

 per confermare la selezione.

Il display visualizza:
(per 2 secondi)

Metodo 2

Premere il pulsante PTT o Chiamata 1-4 per selezionare l'indirizzo ed inviare la chiamata. I pulsanti di Chiamata 1-4 sono i pulsanti preprogrammati con queste chiamate.



Nota: nel corso di una chiamata, è possibile accedere alla lista dei nominativi nei modi descritti in precedenza ed inviare un'altra chiamata ad una terza persona, oppure iniziare una nuova chiamata. In entrambi i casi, la chiamata può essere sia vocale che di stato.

Modifica mediante tastiera

Se sul display della radio è visualizzato un numero della lista dei nominativi, uno di stato oppure uno composto sulla tastiera, è possibile cancellare l'ultima cifra di tale numero premendo:

Per gli Alias

Jack

1  o  Una volta
(per selezionare il numero)

2  nuovamente
(per cancellare l'ultima cifra)

Numero, ad es.:

1234567

3  Una volta
(per selezionare il numero)

4 Immettere
i nuovi numeri

5 Premere il pulsante PTT per inviare la chiamata.

Nota: alla fine della chiamata, il numero modificato non viene salvato nella lista dei nominativi, bensì nello spazio di memoria riservato all'ultimo numero chiamato.

CHIAMATE PERSE

Se non si è data risposta ad una chiamata, questa viene memorizzata nella radio, sempre che la funzione Chiamate perse sia stata programmata.

È possibile memorizzare fino a dieci chiamate. Se la stessa radio invia più di una chiamata, verrà memorizzata solo quella più recente. Quando sono state memorizzate dieci chiamate, l'undicesima chiamata ricevuta sovrascrive la prima oppure non viene memorizzata, a seconda di come è stata programmata la radio.

Quando una nuova chiamata è stata memorizzata nella radio, l'icona Chiamate perse  lampeggia e sul display viene visualizzato l'alias (il nome) o il numero (indirizzo) dell'ultima radio che ha inviato la chiamata ad es.:







234

Dopo aver letto la lista delle chiamate perse e tenuto in memoria una qualsiasi di tali chiamate, l'icona Chiamate perse resta accesa.

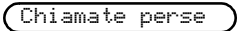
È possibile accedere direttamente alla Lista chiamate perse premendo il pulsante omonimo (se programmato), quando la radio è nello STATO DI STAND-BY, oppure mediante il menu.

Se si utilizza il pulsante Chiamate perse, eseguire quanto descritto di seguito a partire dal punto 3.

Per visualizzare le chiamate memorizzate nella lista mediante il menu:

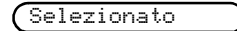
- 1  per accedere al modo Menu.
- 2 Il display visualizza: 
- 3  per selezionare
- 4  o  per scorrere la lista: 
- 5  per confermare la selezione.
- 6 Il display visualizza:  (per 2 secondi)

Nota: nella lista Chiamate perse, alcuni alias alfanumerici o alcuni numeri possono essere preceduti dal suffisso S, per indicare che alla chiamata è associato un messaggio di stato.

Esempio:

- 1 Il display visualizza

Ricezione S

Se il display visualizza una S, alla chiamata è associato un messaggio di stato.



Visualizza il messaggio ad es.

Pausa pranzo



nuovamente

Visualizza il numero dello stato ad es.

Stato 04





nuovamente



Il display visualizza

Ricezione S

È possibile richiamare un numero qualsiasi di quelli memorizzati nella Lista chiamate perse premendo:







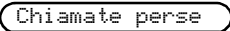

- 1  o  fino a visualizzare il numero voluto:

Ind: Alias

- 2 il pulsante PTT o  o  per inviare la chiamata.
- 3 Dopo l'instradamento della chiamata, premere il pulsante PTT e parlare, tenendo la bocca a una distanza di 2,5-5 cm dal microfono. Rilasciare il pulsante PTT per ascoltare.
- 4 La chiamata verrà terminata automaticamente alla fine della conversazione oppure premendo il pulsante di monitor/annullamento.

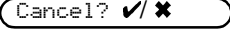

Se l'instradamento della chiamata è andato a buon fine, la voce viene automaticamente cancellata dalla catasta, assieme a qualsiasi messaggio di stato ad essa associato.

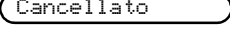
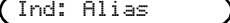
Le chiamate senza risposta possono essere cancellate dalla Lista chiamate perse in un momento qualsiasi, premendo:

- 1  per accedere al modo Menu.
- 2 Il display visualizza: 
- 3  per selezionare
- 4  o  per selezionare la voce nella lista: 
- 5  per richiedere la cancellazione.
- 6 Il display visualizza: 
- 7  per confermare la cancellazione.
- 8 Il display visualizza 
per un momento,
quindi torna alla lista
Chiamate perse: 

Quando l'ultimo messaggio è stato cancellato dalla Lista chiamate perse, la radio esce dal menu e torna allo STATO DI STAND-BY.

Per uscire dalla Lista chiamate perse, premere:

- 1   per uscire dalla Lista chiamate perse.

Il display visualizza,
ad es.:



Nota: le chiamate memorizzate nella lista non vengono cancellate allo spegnimento della radio.

CHIAMATE DI STATO

Per stato si intende un codice per trasmettere messaggi predefiniti, ad es. lo stato "05" può indicare "Ritorno alla base". I messaggi predefiniti e le cifre del codice ad essi associate sono elencati nella lista stati, che contiene fino a 255 voci. Questa lista viene utilizzata sia per le chiamate in arrivo, quando lo stato della radio chiamante viene visualizzato, sia per le chiamate in uscita, quando lo stato viene inviato ad una radio che lo richiede o ad altre radio.

Invio della chiamata di stato

Quando la radio si trova nello stato di STAND-BY o nel corso di una chiamata, è possibile utilizzare la lista stati per inviare un messaggio di stato in risposta alla radio che ha effettuato la chiamata oppure lo stato della propria radio ad un'altra unità.

Due sono i metodi per accedere alla lista degli stati.

Metodo 1

Premere il pulsante di accesso diretto Lista stati, se programmato dal proprio distributore.

Metodo 2

1  per accedere al modo Menu.

2  o  fino a:

3  per selezionare

Dopo l'accesso alla Lista stati, tre sono i metodi per selezionare lo stato voluto:

Metodo 1

Ruotare in senso orario o antiorario la manopola rotatoria (1), fino a visualizzare sul display lo stato desiderato.

Metodo 2

 o  fino a:

(ad es. Pausa pranzo)



(ad es. 04)

Metodo 3 (composizione manuale del numero)

Digitare lo stato voluto sulla tastiera, ad es. 04:
(cifre permesse da 00 a 999)

Dopo aver visualizzato lo stato voluto, due sono i metodi per selezionarlo:

Metodo 1:

 per confermare la selezione.

Il display visualizza: (per 2 secondi)

Selezionato

Metodo 2

Premere il pulsante PTT o Chiamata 1-4 per selezionare lo stato ed inviare la chiamata. I pulsanti di Chiamata 1-4 sono i pulsanti preprogrammati con queste chiamate.

Nota: nel corso di una chiamata, è possibile accedere alla lista degli stati nei modi descritti in precedenza ed inviare un'altra chiamata di stato ad una terza persona, oppure iniziare una nuova chiamata.

Per inviare un messaggio di stato ad un'altra radio, selezionare il suo alias o ID nella lista dei nominativi accessibile dal menu, quindi inviare la chiamata nel modo descritto in precedenza.

Ricezione della chiamata di stato

Una chiamata di stato è in arrivo quando:

1 viene emesso l'avviso di chiamata individuale

2 Il display visualizza:

Pausa pranzo

o

Stat: 04

alternandolo con

Alias/numero

Dove "04" / "Pausa pranzo" è un esempio di messaggio di stato. Va notato che il numero di stato (04) verrà visualizzato solo se il messaggio associato non è stato programmato nella radio. Alias/numero è il nome o il numero della radio chiamante.

CHIAMATA DI EMERGENZA

È possibile programmare la radio in modo che, in situazioni di emergenza, l'utente possa inviare una chiamata ad una radio o centrale specifiche (predefinite dal distributore) premendo un unico pulsante. Questa chiamata è definita *chiamata di emergenza*.

Inviando una chiamata di emergenza, la radio entra nello stato di emergenza, programmabile in modo che:

- l'audio sia sempre attivato,
 - l'audio non sia attivato, la radio può ricevere e trasmettere.
1. Premere il pulsante di **emergenza** per attivare la chiamata di emergenza.
 2. Si esce dalla modalità di emergenza:
 - **spegnendo e riaccendendo** la radio.
 - quando la radio riceve un messaggio di **reset**.
 - allo scadere del tempo limite di emergenza.

Nota: la durata del tempo di emergenza e il messaggio di reset sono programmati nella radio dal proprio distributore.

È possibile preregistrare un messaggio (ad esempio uno che confermi la posizione geografica o lo stato), che verrà inviato automaticamente all'attivazione della chiamata di emergenza. Per ulteriori informazioni sull'uso di questa funzione, consultare la sezione "Memoria voce".

Alla ricezione di una chiamata di emergenza verrà emesso il tono di allarme chiamata di emergenza in arrivo .

DTMF

DTMF, acronimo di Dual Tone Multi Frequency, è una tecnica di segnalazione multifrequenza utilizzata quando una radio deve operare in un sistema radio con un'interfaccia ai sistemi telefonici.

Due sono i metodi di accesso al Modo composizione diretta DTMF:

Automatico e manuale

Per poter utilizzare questo sistema di segnalazione, la radio deve dapprima inviare un codice di richiesta per l'interconnessione telefonica alla centrale, che, a sua volta, lo instrada su una linea telefonica. Al termine della chiamata, la radio invia un codice di chiusura, clear down, (se programmato) per chiudere la connessione alla linea telefonica.

Invio del codice di accesso per l'interconnessione telefonica

È possibile programmare la radio in modo che invii il codice di accesso per l'interconnessione telefonica in uno dei due modi seguenti:

- automaticamente: se un pulsante di chiamata (Chiamata 1 - 4 o PTT) è stato programmato con il codice di interconnessione, oppure una voce della lista dei nominativi è stata programmata per l'accesso DTMF.
- manualmente: immettendo il codice di accesso direttamente sulla tastiera.

Se si nutrono dei dubbi a riguardo, rivolgersi al proprio distributore o all'amministratore della rete per ulteriori informazioni.

Per instradare una chiamata DTMF mediante il codice di accesso automatico:

- 1 Premere il pulsante di chiamata dedicato (Chiamata 1-4 o PTT); si percepirà una sequenza di toni.

Sul display si illuminerà l'icona:



- 2 Attendere l'instradamento della chiamata, quando si percepirà il segnale di centrale.

Il display visualizza:

Immetti cifre

- 3 Immettere il numero telefonico voluto, prestando attenzione a non premere il pulsante PTT

Nota: ciascuna cifra DTMF viene trasmessa immediatamente.

Il display visualizza il numero immesso:

8116

- 4 Quando viene stabilito il collegamento con il numero chiamato, iniziare la conversazione. Anche se questa è una chiamata telefonica, la conversazione ha luogo in modo analogo alla chiamata radio, cioè i due interlocutori devono parlare alternativamente: premere il pulsante PTT per parlare e rilasciarlo per ascoltare.

- 5 Per terminare la chiamata premere il pulsante di monitor o cambiare canale quando la radio invia automaticamente il codice di chiusura per chiudere il collegamento alla linea telefonica.

Per instradare una chiamata DTMF componendo manualmente il codice di accesso:

- 1 Digitare il codice di accesso sulla tastiera; si percepirà una sequenza di toni.

Il display visualizza,
ad es.:

122

- 2 Premere il pulsante di chiamata dedicato (PTT o Chiamata 1-4)

Sul display si illuminerà
l'icona :



- 3 Attendere l'instradamento della chiamata, quando si percepirà il segnale di centrale.

Il display visualizza:

Immetti cifre

- 4 Immettere il numero telefonico voluto, prestando attenzione a non premere il pulsante PTT

Nota: ciascuna cifra DTMF viene trasmessa immediatamente.

Il display visualizza il
numero immesso:

8116

- 5 Quando viene stabilito il collegamento con il numero chiamato, iniziare la conversazione. Anche se questa è una chiamata telefonica, la conversazione ha luogo in modo analogo alla chiamata radio, cioè i due interlocutori devono parlare alternativamente: premere il pulsante PTT per parlare e rilasciarlo per ascoltare.
- 6 Per terminare la chiamata premere il pulsante di monitor o cambiare canale quando la radio invia automaticamente il codice di chiusura per chiudere il collegamento alla linea telefonica.

Nota: La radio avvia un timer programmabile quando ambedue gli interlocutori cessano di trasmettere (di parlare). Se il timeout timer scade, la radio terminerà la chiamata telefonica.

Modo DTMF permanente

Premere una volta il pulsante DTMF preprogrammato, per impostare la tastiera sulla modalità di composizione diretta DTMF permanente. Premere nuovamente il pulsante DTMF per disabilitare la modalità; la radio torna allo STATO DI STAND-BY ed è quindi possibile inviare chiamate selettive. Oppure, utilizzare l'opzione di menu DTMF per abilitare o disabilitare il Modo DTMF permanente.

Nota: il Modo DTMF permanente non è disponibile durante la scansione o nel corso di una chiamata.

Utilizzo del pulsante DTMF

1. Premere il pulsante **DTMF** per **abilitare** il Modo DTMF permanente; quando viene emesso l'avviso di abilitazione funzione, l'icona ① si accende e il display visualizza:

Modal DTMF On



2. Premere nuovamente il pulsante **DTMF** per **disabilitare** il Modo DTMF permanente; quando viene emesso l'avviso di disabilitazione funzione, l'icona ① si spegne e il display visualizza:

Modal DTMF Off



Uso del menu

- 1 Verificare che la radio sia nello STATO DI STAND-BY.

- 2  per accedere al modo Menu.



- 3  o  fino a:

- 4  per selezionare

- 5  o  fino a:

- 6  per selezionare

Il display visualizza lo stato attuale ad es. :

- 7  o  fino a:

- 8  per selezionare

Il display visualizza:
(per 2 secondi)

- 9 La radio esce dal modo Menu e il display visualizza ad es.:

Per instradare una chiamata DTMF nella modalità di composizione diretta permanente

- 1 Digitare il codice di accesso sulla tastiera; si percepirà una sequenza di toni.

Il display visualizza
ad es.

122

- 2 Attendere l'instradamento della chiamata, quando si percepirà il segnale di centrale

il display visualizza
ad es.:

Immetti cifre

- 3 Immettere il numero telefonico voluto, prestando attenzione a non premere il pulsante PTT.

Nota: ciascuna cifra DTMF viene trasmessa immediatamente.

Il display visualizza
il numero
impresso:

8116

- 4 Quando viene stabilito il collegamento con il numero chiamato, iniziare la conversazione. Anche se questa è una chiamata telefonica, la conversazione ha luogo in modo analogo alla chiamata radio, cioè i due interlocutori devono parlare alternativamente: premere il pulsante PTT per parlare e rilasciarlo per ascoltare.
- 5 Per terminare la chiamata, premere il pulsante di monitor o cambiare canale quando la radio invia automaticamente il codice di chiusura per chiudere il collegamento alla linea telefonica.

FUNZIONI









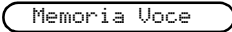

MEMORIA VOCE

La funzione Memoria voce permette di eseguire varie operazioni distinte, correlate ai messaggi vocali, come registrare un messaggio con il dittafono o uno di emergenza.

Dittafono

La funzione Dittafono consente di registrare e riascoltare le chiamate in arrivo o di registrare un promemoria, avendo a disposizione un tempo complessivo di 2 minuti.

Per **registrare** una chiamata in arrivo:

- 1  per accedere al modo Menu.
- 2  o  fino a: 
- 3  per selezionare
- 4  o  fino a: 
- 5  per selezionare
- 6 Viene visualizzato il messaggio 
- 7  per cancellare il messaggio di emergenza, preregistrato mediante questa funzione.

- 8  per restare nella modalità Messaggio di emergenza.
- 9 Premere e tenere premuto il pulsante di registrazione/riproduzione; verrà emesso brevemente l'avviso di registrazione in memoria voce.
- 10 Registrare la chiamata o parte di essa.
- 11 L'allarme avviso memoria voce verrà emesso quando lo spazio nella memoria è quasi esaurito.
- 12 L'allarme memoria piena verrà emesso quando lo spazio nella memoria è esaurito e la registrazione terminerà.
- 13 Rilasciare il pulsante di registrazione/riproduzione in qualsiasi momento per arrestare la registrazione.
- 14 Memorizzare eventuali messaggi successivi eseguendo quanto descritto ai punti 9-13.

Per **registrare** un promemoria:

- 1 Verificare che la radio sia nello STATO di STAND-BY.
- 2  per accedere al modo Menu.
- 3  o  fino a: Memoria Voce
- 4  per selezionare
- 5  o  fino a: Dittafono
- 6  per selezionare
- 7 Premere e tenere premuto il pulsante di registrazione/riproduzione; verrà emesso brevemente l'avviso di registrazione in memoria voce.

Verrà visualizzato il messaggio:

Registrazione

- 8 Parlare chiaramente nel microfono della radio per registrare il promemoria.
- 9 L'allarme avviso memoria voce verrà emesso quando lo spazio nella memoria è quasi esaurito.

Verrà visualizzato il messaggio:

Poca memoria

- 10 L'allarme memoria piena verrà emesso quando lo spazio nella memoria è esaurito e la registrazione terminerà.

Verrà visualizzato il messaggio:

Mem esaurita

- 11 Rilasciare il pulsante di registrazione/riproduzione in qualsiasi momento per arrestare la registrazione.
- 12 Memorizzare eventuali messaggi successivi eseguendo quanto descritto ai punti 7-11.

Per **riascoltare** una chiamata o un promemoria registrati:

- 1 Verificare che la radio sia nello STATO DI STAND-BY.
- 2 Premere il pulsante di registrazione/riproduzione per ascoltare la prima chiamata o promemoria registrati.

Verrà visualizzato il messaggio:

Riproduzione

- 3 Premere nuovamente il pulsante di registrazione/riproduzione per passare al messaggio successivo.

Per **cancellare** una chiamata o un promemoria registrati:

- 1 Riprodurre il messaggio come illustrato nel metodo descritto qui sopra.
- 2 Premere il pulsante Annulla per cancellare il messaggio in fase di riproduzione.

Messaggio di emergenza

È possibile preregistrare un messaggio di emergenza, che verrà inviato automaticamente all'attivazione della funzione Chiamata di emergenza. Questo messaggio può contenere, ad esempio, la posizione geografica o lo stato, informazioni molto utili a chi le riceve, particolarmente se, in una situazione d'emergenza, l'utente è impossibilitato a parlare.

Per **preregistrare** un messaggio di emergenza:

- 1 Verificare che la radio sia nello STATO di STAND-BY.
- 2 per accedere al modo Menu.
- 3 o fino a: Memoria Voce
- 4 per selezionare
- 5 o fino a: Msg Emergenza
- 6 per selezionare
- 7 Viene visualizzato il messaggio: Canc Msg? ✓/✗
- 8 per cancellare tutti i messaggi registrati mediante la funzione Dittafono.
- 9 per restare nella modalità Dittafono.
- 10 Premere e tenere premuto il pulsante di registrazione/riproduzione; verrà emesso brevemente l'avviso di registrazione in memoria voce.

Verrà visualizzato il messaggio:

Registrazione

- 11 Parlare chiaramente nel microfono della radio per registrare il messaggio.
- 12 L'allarme avviso memoria voce verrà emesso quando lo spazio nella memoria è quasi esaurito.

Verrà visualizzato il messaggio:

Poca memoria

- 13 L'allarme memoria piena verrà emesso quando lo spazio nella memoria è esaurito e la registrazione terminerà.

Verrà visualizzato il messaggio:

Mem esaurita

- 14 Rilasciare il pulsante di registrazione/riproduzione in qualsiasi momento per arrestare la registrazione.
- 15 Premere il pulsante di registrazione/riproduzione per ascoltare il messaggio di emergenza registrato.

Verrà visualizzato il messaggio:

Riproduzione

- 16 È possibile modificare il messaggio in qualsiasi momento eseguendo quanto descritto nelle istruzioni per la registrazione.

UTILITY

Le utilità descritte di seguito sono programmate nella radio dal distributore e sono accessibili mediante un pulsante programmabile o il menu.

DTMF

DTMF, acronimo di Dual Tone Multi Frequency, è una tecnica di segnalazione multifrequenza utilizzata quando una radio deve operare in un sistema radio con un'interfaccia ai sistemi telefonici.

È possibile **abilitare** o **disabilitare** il modo DTMF permanente utilizzando il pulsante **DTMF** preprogrammato oppure mediante il menu; consultare la pagina 30.

SCANSIONE





È possibile controllare il traffico di diversi canali per consentire all'utente di ricevere una chiamata trasmessa su uno qualsiasi di questi canali. In ciascuna lista di scansione è possibile programmare fino a sedici canali, ciascuno dei quali può condividere la stessa lista oppure essere assegnato a liste diverse.

Dopo aver attivato la scansione, se la radio rileva una chiamata in arrivo su un canale incluso nella lista di scansione, si sintonizzerà su quel canale per consentire all'utente di ricevere la chiamata.

INIZIO O FINE DELLA SCANSIONE

È possibile iniziare o terminare la scansione utilizzando un pulsante di **scansione** preprogrammato oppure mediante il menu, sia quando la radio è nello STATO DI STAND-BY che nel corso di una chiamata.

Con il pulsante di scansione

1. Premere il pulsante di **scansione** per iniziare la scansione. Verrà emesso l'avviso di inizio scansione  e si illuminerà l'icona .
2. Premere nuovamente il pulsante di **scansione** per terminare la scansione. Verrà emesso l'avviso di fine scansione  e si spegnerà l'icona .

Con il menu

1 Verificare che la radio sia nello STATO DI STAND-BY o che sia in corso una chiamata .

2  per accedere al modo Menu.

3  o  fino a:

4  per selezionare

5  o  fino a:

6  per selezionare

Il display visualizza lo stato attuale, ad es.:

7  o  fino a:



8  per selezionare

Il display visualizza:
(per 2 secondi)

9 La radio esce dal modo Menu e il display visualizza, ad es.:

Durante la scansione, verrà emesso il tono di avviso di inizio scansione, l'icona  si illuminerà e l'indicatore LED verde lampeggerà. Quando la radio rileva una chiamata in arrivo su un canale, il LED cesserà di lampeggiare e verrà visualizzato il numero del canale.

CANALE DI PRIORITÀ

È possibile che una lista di scansione contenga un canale di priorità. Ciò significa che un canale specifico (ad esempio quello di maggiore attività) viene controllato con maggior frequenza rispetto agli altri canali nella lista durante la scansione. I canali di priorità vengono programmati nelle liste di scansione della radio dal distributore, tuttavia quando un tale canale è incluso nella lista, l'icona di scansione cambia da  a .

FUNZIONE TALKBACK

Se l'opzione programmabile Talkback è impostata, è possibile rispondere ad una chiamata, ricevuta mentre la radio è nella modalità operativa di scansione, premendo il pulsante PTT prima dello scadere del tempo di reset (hang). Per informazioni più dettagliate, consultare il proprio distributore.

ELIMINAZIONE DEL CANALE DI DISTURBO

La funzione *Eliminazione del canale di disturbo* consente di rimuovere temporaneamente dalla lista di scansione quei canali (canali di “disturbo”) che generano in continuazione chiamate o disturbi non graditi.

1. Mentre la radio è sintonizzata sul canale di disturbo, premere e tenere premuto il pulsante **Eliminazione disturbo** fino a quando non verrà emesso il tono di avviso di inizio scansione.
2. Rilasciare il pulsante di **Eliminazione disturbo**.



Nota: non è possibile eliminare un canale di disturbo se questo è un canale di priorità oppure se è l'unico canale rimasto nella lista di scansione.

REINSERIMENTO NELLA LISTA DI SCANSIONE DEL CANALE DI DISTURBO ELIMINATO

Con il pulsante di scansione

1. Premere il pulsante di **scansione** per interrompere la scansione. Verrà emesso il tono di avviso di fine scansione.
2. Premere nuovamente il pulsante di **scansione** per riattivare la scansione. Verrà emesso il tono di avviso di inizio scansione e la lista conterrà tutti i canali in essa programmati.

Con il menu

1. Eseguire quanto descritto nelle istruzioni per selezionare **Scansione On/Scansione Off** con il menu.
2. Selezionare **Scansione Off** per terminare la scansione. Verrà emesso l'avviso di fine scansione, e l'icona  e l'indicatore LED si spegneranno.
3. Selezionare **Scansione On** per iniziare nuovamente la scansione. Verrà emesso l'avviso di inizio scansione, l'icona  si illuminerà, l'indicatore LED verde lampeggerà e la lista conterrà tutti i canali in essa programmati.

TRASFERIMENTO DI CHIAMATA

Questa funzione consente di trasferire una chiamata ad un altro utente radio, quando non si è in grado di rispondere alle chiamate in arrivo o ci si è allontanati dalla radio.

È possibile abilitare (**On**) o disabilitare (**Off**) la funzione di **trasferimento di chiamata** utilizzando un pulsante preprogrammato per tale funzione oppure mediante il menu.

Con il pulsante di trasferimento di chiamata

1. Premere il pulsante di **trasferimento di chiamata** per **abilitare** la funzione; verrà emesso l'avviso di abilitazione funzione e il display visualizzerà:

Tras Chiam On

2. Premere nuovamente il pulsante di **trasferimento di chiamata** per **disabilitare** la funzione; verrà emesso l'avviso di disabilitazione funzione e il display visualizzerà:

Tras Chiam Off

Con il menu

- 1 Verificare che la radio sia nello STATO di STAND-BY.

- 2 per accedere al modo Menu.

- 3 o fino a: Utility

- 4 per selezionare

- 5 o fino a: Trasf Chiamata

- 6 per selezionare

Il display visualizza lo stato attuale, ad es.:

Off

- 7 o fino a: On

- 8 per selezionare

Il display visualizza:
(per 2 secondi)

Selezionato

- 9 La radio esce dal menu e torna allo STATO di STAND-BY.

COMUNICAZIONE DIRETTA (TALKAROUND)

È possibile che la rete di comunicazione utilizzi un sistema in grado di coprire un'area più ampia di quanto sarebbe possibile con la capacità della singola radio. La funzione di comunicazione diretta consente di comunicare con un'altra radio entro l'area di copertura della propria radio senza passare attraverso questo sistema. È una funzione particolarmente utile quando il sistema non è disponibile per motivi di manutenzione. È possibile abilitare (**On**) o disabilitare (**Off**) la funzione di **comunicazione diretta** utilizzando un pulsante preprogrammato per tale funzione oppure mediante il menu.

Con il pulsante di comunicazione diretta

1. Premere il pulsante di **comunicazione diretta** per **abilitare** la funzione; verrà emesso l'avviso di abilitazione funzione, si illuminerà l'icona  e il display visualizzerà:

Comun Dir On



2. Premere nuovamente il pulsante di **comunicazione diretta** per **disabilitare** la funzione; verrà emesso l'avviso di disabilitazione funzione, si spegnerà l'icona  e il display visualizzerà:

Comun Dir Off



Con il menu

- 1 Verificare che la radio sia nello STATO di STAND-BY.

- 2  per accedere al modo Menu.

- 3  o  fino a: Utility



- 4  per selezionare

- 5  o  fino a: Comun Diretta

- 6  per selezionare

Il display visualizza lo stato attuale, ad es.:

Off

- 7  o  fino a: On

- 8  per selezionare

Il display visualizza:
(per 2 secondi)

Selezionato

- 9 La radio esce dal modo Menu e il display visualizza, ad es.:

Can: 05

BISBIGLIO

Consente all'utente di parlare a voce bassa nella radio, aumentando il guadagno del microfono.

È possibile abilitare (**On**) o disabilitare (**Off**) la modalità **bisbiglio** utilizzando un pulsante preprogrammato per tale funzione oppure mediante il menu.

Con il pulsante bisbiglio

1. Premere il pulsante **bisbiglio** per **abilitare** la funzione; verrà emesso l'avviso di abilitazione funzione e il display visualizzerà:

Bisbiglio On

2. Premere nuovamente il pulsante **bisbiglio** per **disabilitare** la funzione; verrà emesso l'avviso di disabilitazione funzione e il display visualizzerà:

Bisbiglio Off

Con il menu

- 1 Verificare che la radio sia nello STATO di STAND-BY.

- 2 per accedere al modo Menu.

- 3 o fino a: Utility

- 4 per selezionare

- 5 o fino a: Modo Bisbiglio

- 6 per selezionare

Il display visualizza lo stato attuale, ad es.:

Off

- 7 o fino a: On

- 8 per selezionare

Il display visualizza:
(per 2 secondi)

Selezionato

- 9 La radio esce dal modo Menu e il display visualizza, ad es.:

Can: 05

LAVORATORE SOLO

La funzione Lavoratore solo offre maggiore sicurezza a chi lavora isolato, lontano dal proprio team.

È possibile abilitare (**On**) o disabilitare (**Off**) la funzione **Lavoratore solo** utilizzando un pulsante preprogrammato per tale funzione oppure mediante il menu.

Con il pulsante Lavoratore solo

1. Premere il pulsante **Lavoratore solo** per **abilitare** la funzione; verrà emesso l'avviso di abilitazione funzione e il display visualizzerà:

Lavor Solo On

- Ad intervalli prestabiliti, un tono alto (reminder lavoratore solo) segnalerà all'utente che la funzione **Lavoratore solo** è **abilitata**.
- Premere un **pulsante qualsiasi** per rispondere e cancellare l'avviso; se l'utente **non** risponde, la radio entrerà nello stato di emergenza.

2. Premere nuovamente il pulsante **Lavoratore solo** per **disabilitare** la funzione; verrà emesso l'avviso di disabilitazione funzione e il display visualizzerà:



Lavor Solo Off

3. È inoltre possibile disabilitare la funzione cambiando canale o **spegnendo e riaccendendo** la radio.

Con il menu

- 1 Verificare che la radio sia nello STATO di STAND-BY.

- 2  per accedere al modo Menu.

- 3  o  fino a: Utility

- 4  per selezionare

- 5  o  fino a: Lavorator Solo

- 6  per selezionare

Il display visualizza lo stato attuale, ad es.:

Off

- 7  o  fino a: On

- 8  per selezionare

Il display visualizza:
(per 2 secondi)

Selezionato

- 9 La radio esce dal modo Menu e il display visualizza, ad es.:

Can: 05

LIVELLO DI POTENZA

È possibile trasmettere a differenti livelli di potenza. Il livello più alto consente all'utente di collegarsi con una radio più distante; per contro un livello più basso consente di risparmiare la carica della batteria. Si consiglia di trasmettere a livello basso il più frequentemente possibile, passando a quello alto solo quando necessario.

È possibile selezionare i livelli di potenza **alto e basso** utilizzando un pulsante preprogrammato per tale funzione oppure mediante il menu.

Con il pulsante di livello di potenza

1. Premere il pulsante di **livello di potenza** per passare alla **potenza più alta**; verrà emesso l'avviso di abilitazione funzione, si illuminerà l'icona **H** e il display visualizzerà:

Alta Potenza



2. Premere nuovamente il pulsante di **livello di potenza** per passare alla **potenza più bassa**; verrà emesso l'avviso di disabilitazione funzione, si spegnerà l'icona **L** e il display visualizzerà:

Bassa Potenza

Con il menu

- 1 Verificare che la radio sia nello STATO di STAND-BY.

- 2  per accedere al modo Menu.

- 3  o  fino a: Utility

- 4  per selezionare

- 5  o  fino a: Livell Potenza

- 6  per selezionare

Il display visualizza lo stato attuale, ad es.:

Bassa

- 7  o  fino a: Alta

- 8  per selezionare

Il display visualizza:
(per 2 secondi)

Selezionato

- 9 La radio esce dal modo Menu e il display visualizza, ad es.:

Can: 05

COMPRESSIONE-ESPANSIONE

Per compressione-espansione si intende la **compressione** del segnale audio durante la trasmissione e la sua **espansione** durante la ricezione. L'effetto complessivo è la riduzione dei disturbi del segnale ricevuto, di conseguenza l'audio risulterà più chiaro e distinto. Deve essere utilizzata esclusivamente quando le altre radio del sistema dispongono della stessa funzione.

È possibile abilitare (**On**) o disabilitare (**Off**) la funzione **Compressione-espansione** utilizzando un pulsante preprogrammato per tale funzione oppure mediante il menu.

Con il pulsante di compressione-espansione

1. Premere il pulsante di **compressione-espansione** per **abilitare** la funzione; verrà emesso l'avviso di abilitazione funzione, si illuminerà l'icona  e il display visualizzerà:

Comp-Esp On



2. Premere nuovamente il pulsante di **compressione-espansione** per **disabilitare** la funzione; verrà emesso l'avviso di disabilitazione funzione, si spegnerà l'icona  e il display visualizzerà:

Comp-Esp Off



Con il menu

- 1 Verificare che la radio sia nello STATO di STAND-BY.

- 2  per accedere al modo Menu.

- 3  o  fino a: Utility



- 4  per selezionare

- 5  o  fino a: Compres-Espans

- 6  per selezionare

Il display visualizza lo stato attuale, ad es.:

Off

- 7  o  fino a: On

- 8  per selezionare

Il display visualizza:
(per 2 secondi)

Selezionato

- 9 La radio esce dal modo Menu e il display visualizza, ad es.:

Can: 05

RETROILLUMINAZIONE

Consente di illuminare il display della radio, la tastiera e i tasti navigazione del menu.

È possibile programmare la radio in modo che il display e la tastiera siano sempre illuminati, sempre spenti o si illuminino per un periodo di 10 secondi ogniqualvolta vengono visualizzate nuove informazioni.

È possibile abilitare (**On**) o disabilitare (**Off**) la funzione di **retroilluminazione** utilizzando un pulsante preprogrammato per tale funzione oppure mediante il menu.

Con il pulsante di retroilluminazione

1. Premere il pulsante di **retroilluminazione** per **abilitare** la funzione; verrà emesso l'avviso di abilitazione funzione e il display visualizzerà:

oppure

2. Premere nuovamente il pulsante di **retroilluminazione** per **disabilitare** la funzione; verrà emesso l'avviso di disabilitazione funzione e il display visualizzerà:

Con il menu

- 1 Verificare che la radio sia nello STATO di STAND-BY.

- 2 per accedere al modo Menu.

- 3 o fino a:

- 4 per selezionare

- 5 o fino a:

- 6 per selezionare

Il display visualizza lo stato attuale, ad es.:

- 7 o fino a:

o

- 8 per selezionare, ad es.:

Il display visualizza:
(per 2 secondi)

- 9 La radio esce dal modo Menu e il display visualizza, ad es.:

SCHEDA OPZIONI

È possibile installare una scheda opzioni nella radio. Ciascuna scheda opzioni espande la modalità operativa della radio aggiungendo nuove funzioni quali la memoria voce, lo scrambling della voce o la modalità multiaccesso. Per appurare la disponibilità o l'idoneità delle diverse schede opzioni, consultare il proprio distributore.

È possibile abilitare (**On**) o disabilitare (**Off**) la **Scheda opzioni** utilizzando un pulsante preprogrammato per tale funzione oppure mediante il menu.

Con il pulsante scheda opzioni

1. Premere il pulsante **scheda opzioni** per **abilitare** la funzione; verrà emesso l'avviso di abilitazione funzione, si illuminerà l'icona della scheda opzioni  e il display visualizzerà:

Scheda Opz On



2. Premere nuovamente il pulsante **scheda opzioni** per **disabilitare** la funzione; verrà emesso l'avviso di disabilitazione funzione, si spegnerà l'icona della scheda opzioni  e il display visualizzerà:

Scheda Opz Off

Con il menu

- 1 Verificare che la radio sia nello STATO di STAND-BY.

- 2 per accedere al modo Menu.

- 3  o  fino a: Utility

- 4 per selezionare

- 5  o  fino a: Scheda Opzioni

- 6 per selezionare

Il display visualizza lo stato attuale, ad es.:

Off

- 7  o  fino a: On

- 8 per selezionare

Il display visualizza:
(per 2 secondi)

Selezionato

- 9 La radio esce dal modo Menu e il display visualizza, ad es.:

Can: 05

TRASMISSIONE A VIVA VOCE (VOX)

Consente il funzionamento della radio a "mani libere", quando l'accessorio cuffia/microfono VOX viene collegato.

Quando la radio è in questa modalità operativa, rileva in modo intelligente i rumori di fondo, adattandosi automaticamente al livello dei rumori dell'ambiente di lavoro.

Per abilitare la funzione VOX:

1. Collegare la cuffia VOX al connettore accessori della radio.
2. **Accendere** la radio.

Per disabilitarla, premere il pulsante PTT della radio. Ciò consente di utilizzare la cuffia VOX, anche se è necessario premere il pulsante PTT per trasmettere.

Per riabilitare la funzione VOX:

1. **Spegnere e riaccendere** la radio con la cuffia collegata al connettore accessori
o,
2. Cambiare canale con la cuffia VOX collegata.

STUN/UNSTUN

Questa funzione è inclusa nella radio per offrire ulteriore sicurezza e per prevenire l'uso improprio del sistema radio in cui opera.

La funzione **Stun/Unstun** può essere attivata solo dal responsabile o dall'amministratore di sistema.

Ad esempio, se la radio è stata rubata e viene utilizzata in modo illegale, l'amministratore di sistema può inviare un segnale che **bloccherà** la radio rendendola inutilizzabile. Questa funzione è inoltre utile se un utente si serve del sistema in modo improprio e non rispetta il protocollo di comunicazione corretto.

L'unico modo di sbloccare la radio, cioè di ripristinare il suo funzionamento normale, è di riprogrammarla o di inviarle un segnale di **sblocco**, trasmesso dall'amministratore di sistema.

INFORMAZIONI SULLA RADIO

Per consentire al proprio distributore o all'amministratore di sistema di appurare rapidamente il software e i parametri programmati nella radio, è possibile accedere alla funzione **Informazioni sulla radio** dal menu.

Selezionando questa opzione, sul display della radio verranno visualizzati:

- la versione del software (SW)
- la versione del codeplug (CP)
- il N. codice del software (SW)
- il N. codice del codeplug (CP)

Per accedere all'opzione Informazioni sulla radio

1 Verificare che la radio sia nello STATO di STAND-BY.

2 per accedere al modo Menu.

3  o  fino a:

4 per selezionare

5  o  fino a:

o



o

o

6 per selezionare:

Il display visualizza, ad es.:

7 per selezionare:

- 8  o  per ulteriori selezioni, ripetere quanto descritto ai punti 6 e 7:
- 0

0

0
- 9 per uscire dal modo Menu; il display visualizza, ad es.:
-

INFORMAZIONI SULLA SICUREZZA

Funzionamento sicuro ed efficace delle radio ricetrasmittenti Motorola

Questa sezione fornisce informazioni e istruzioni per il funzionamento efficace e sicuro delle radio ricetrasmittenti portatili e veicolari Motorola.

Per informazioni sull'uso della radio in zone a rischio, consultare il supplemento del manuale di approvazione Factory Mutual (FM) o la scheda istruzioni allegata ai modelli radio che offrono questa caratteristica.

Esposizione all'energia di radiofrequenza

Norme e linee guida nazionali e internazionali

La radio ricetrasmittente Motorola genera e irradia energia elettromagnetica (EME) di radiofrequenza (RF). Di conseguenza, è stata progettata in conformità alle seguenti norme e linee guida nazionali e internazionali sull'esposizione dell'uomo all'energia elettromagnetica di radiofrequenza:

- Rapporto commissione federale per le comunicazioni e Disposizione N. FCC 96-326 (Agosto 1996)
- Istituto americano per le norme nazionali (C95.1 - 1992)
- Consiglio nazionale sulle misure e sulla protezione da radiazione (NCRP - 1986)

- Commissione internazionale sulla protezione da radiazione non-ionizzante (ICNRP - 1986)
- Comitato europeo per la normalizzazione elettrotecnica (CENELEC):
 - ENV. 50166-1 1995 E Esposizione dell'uomo a campi elettromagnetici a bassa frequenza (da 0 Hz a 10 kHz).
 - ENV. 50166-2 1995 E Esposizione dell'uomo a campi elettromagnetici ad alta frequenza (da 10 kHz a 300 GHz).
- Atti SC211/8 1996 Considerazioni sulla sicurezza relative all'esposizione dell'uomo a campi elettromagnetici (E.M.F) di frequenza compresa tra 30 MHz e 6 GHz emessi da apparecchi di telefonia mobile (M.T.E.).

Per ottenere prestazioni ottimali e garantire che l'esposizione dell'uomo all'energia elettromagnetica di radiofrequenza sia conforme alle linee guida stabilite dagli standard sopra menzionati, osservare sempre le seguenti procedure:

Funzionamento della radio portatile ed esposizione all'energia elettromagnetica (EME)



Quando si trasmette con una radio portatile, mantenere la radio in posizione verticale con il microfono a una distanza di 2,5 - 5 cm dalla bocca. Tenere l'antenna a una distanza di almeno 2,5 cm dalla testa e dal corpo.

Se si porta una radio portatile sul corpo, assicurarsi che l'antenna si trovi a una distanza di almeno 2,5 cm dal corpo durante la trasmissione.

Compatibilità/interferenza elettromagnetica

Nota: La quasi totalità dei dispositivi elettronici è sensibile all'interferenza elettromagnetica (EMI) se non adeguatamente schermati, progettati o configurati in altro modo per la compatibilità elettromagnetica.

Per evitare interferenza elettromagnetica e/o conflitti di compatibilità, spegnere la radio negli ambienti in cui sono affissi avvisi che lo richiedono. È possibile che ospedali e cliniche usino apparecchiature sensibili all'energia di radiofrequenza esterna.

Quando richiesto, spegnere la radio a bordo di un aeroplano. Qualsiasi uso della radio deve essere conforme ai regolamenti delle linee aeree o alle istruzioni del personale di bordo.

Avvertenze per l'utilizzo della radio

Veicoli con airbag

Non situare la radio portatile sopra l'area dove sono alloggiati gli airbag o nella loro area di azione, in quanto questi si gonfiano con grande forza. Se gli apparecchi radio sono situati nell'area di azione dell'airbag e questo si gonfia, la radio può essere scagliata con grande forza e causare lesioni gravi agli occupanti del veicolo.

Atmosfera potenzialmente esplosiva

Spegnere la radio quando ci si trova in un'area con atmosfera potenzialmente esplosiva, salvo si tratti di un tipo di radio specificatamente designata all'uso in tali ambienti (ad esempio, approvata Factory Mutual o CENELEC). La generazione di scintille in un'atmosfera potenzialmente esplosiva può provocare esplosioni o incendi con conseguenti lesioni fisiche o persino la morte.

Batterie

Non sostituire o ricaricare le batterie in condizioni di atmosfera potenzialmente esplosiva. Durante il montaggio o lo smontaggio della batteria possono generarsi scintille da contatto, che potrebbero causare un'esplosione.



AVVERTENZA

Aree e dispositivi di detonazione

Per evitare possibili interferenze con operazioni di detonazione, spegnere la radio quando si è in prossimità di dispositivi elettrici di detonazione, in aree di detonazione o in aree in cui è affisso l'avviso: "Spegnere la radio ricetrasmittente." Rispettare tutti gli avvisi e le istruzioni.

Nota:

Le aree con atmosfera potenzialmente esplosiva sopra menzionate comprendono aree di deposito carburante quali: aree sottocoperta delle imbarcazioni, locali per il trasferimento o la conservazione di carburanti o sostanze chimiche, ambienti contenenti nell'aria sostanze chimiche o particelle quali granelli, polvere o polveri metalliche e qualsiasi altro ambiente in cui normalmente si raccomanda lo spegnimento del motore del veicolo. Le aree con atmosfera potenzialmente esplosiva sono spesso, ma non sempre, contrassegnate da avvisi.

Precauzioni per l'utilizzo della radio

Antenne danneggiate

Non usare una radio ricetrasmittente portatile con un'antenna danneggiata. Se un'antenna danneggiata viene a contatto con la pelle, potrebbe causare una lieve ustione.



Batterie

Tutte le batterie possono causare danni alle cose e/o lesioni fisiche, come ustioni, se un materiale conduttivo quale gioielli, chiavi o collane di perline viene a contatto con i terminali scoperti. Il materiale conduttivo può completare un circuito elettrico (corto circuito) e surriscaldarsi. Prestare attenzione nel maneggiare qualsiasi batteria carica, soprattutto quando riposta dentro una tasca, una borsa o un altro contenitore con oggetti metallici.

Cura generale della radio

- L'uso di prodotti chimici quali detersivi, alcol, prodotti spray e/o prodotti petrolchimici può essere nocivo e danneggiare l'alloggiamento della radio.
- Evitare un uso improprio della radio, come ad esempio trasportarla per l'antenna.
- Il connettore accessori (se in dotazione) è dotato di un cappuccio di protezione che deve essere lasciato in posizione quando il connettore non è in uso.
- Pulire la parte esterna della radio utilizzando un panno inumidito con acqua pulita e un sapone liquido per piatti delicato.
- L'uso di accessori non approvati può causare danni alla radio e rendere nulla la garanzia.



NOTE

NOTE